



(19) 대한민국특허청(KR)
(12) 등록디자인공보(S)

(45) 공고일자 2012년10월30일
(11) 등록번호 30-0665548
(24) 등록일자 2012년10월24일

(52) 분류 L3-13
(51) 국제분류 25-03
(21) 출원번호 30-2011-0007387
(22) 출원일자 2011년02월24일

(73) 디자인권자

대구대학교 산학협력단

경상북도 경산시 진량읍 대구대로 201 (대구대학교)

(72) 창작자

박혜령

대구광역시 동구 동촌로54길 13, 강변1차아파트 110동 213호 (방촌동)

윤다운

대구광역시 북구 동북로65길 13, 17동 602호 (북현동, 광명아파트)

최정환

대구광역시 동구 신천1동 현대맨션 2동 201호

(74) 대리인

이덕록

담당심사관 : 이승윤

(54) 명칭 **자전거 보관대**

입체디자인도면

디자인의 대상이 되는 물품

자전거 보관대

디자인의 설명

1. 재질은 금속 및 합성수지제임.
2. 본 디자인은 아치형 프레임에 천막을 형성하여 자전거를 보관하며, 눈, 비 및 먼지 등으로 자전거를 보호할 수 있도록 한 것임.
3. 참고도 1에서 보는 바와 같이 프레임 상부에 형성된 손잡이를 밀어서 천막을 접어서 자전거를 거치하고 다시 손잡이를 당겨서 천막을 펼쳐서 자전거를 보관할 수 있도록 한 것임.

디자인 창작 내용의 요점

"자전거 보관대"의 형상과 모양의 결합을 디자인창작내용의 요점으로 함.

사시도

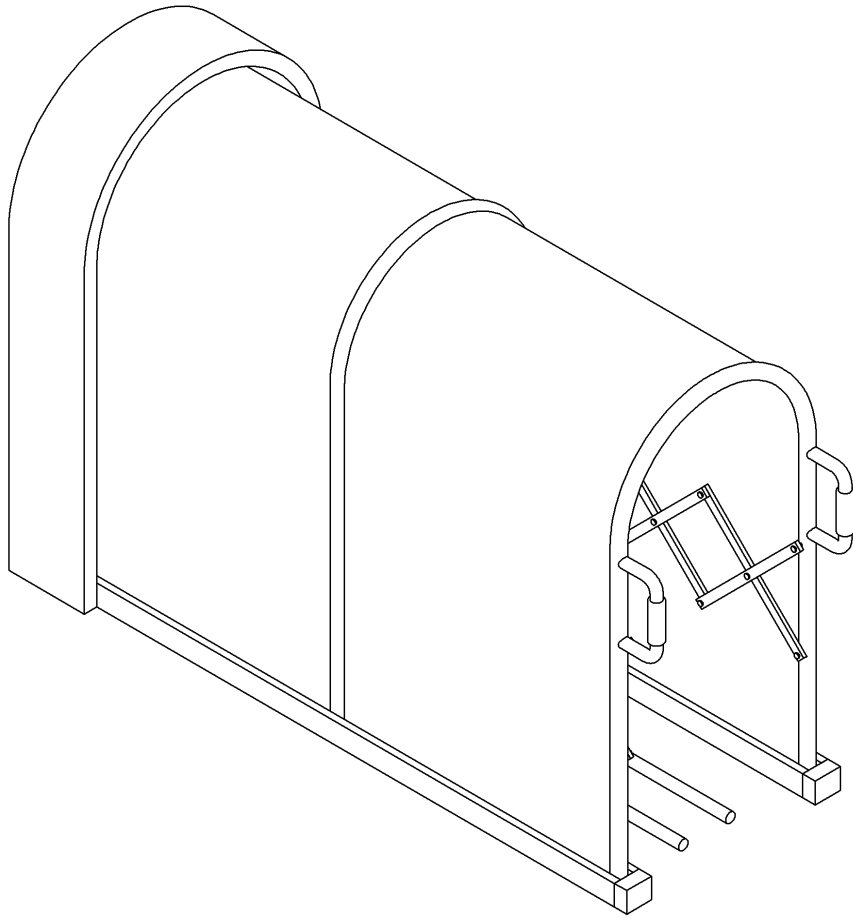

정면도

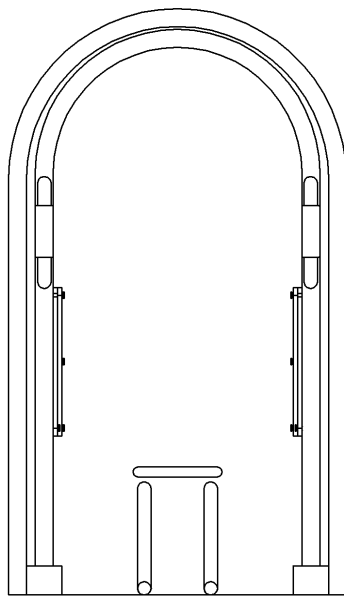

배면도

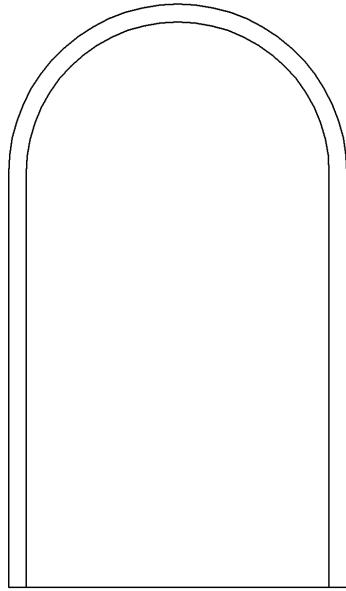

좌측면도

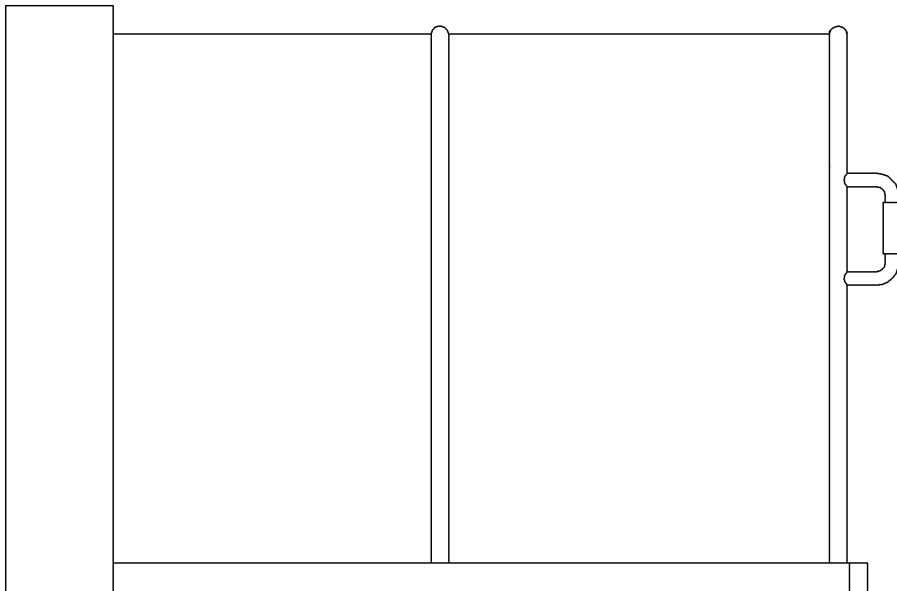

우측면도

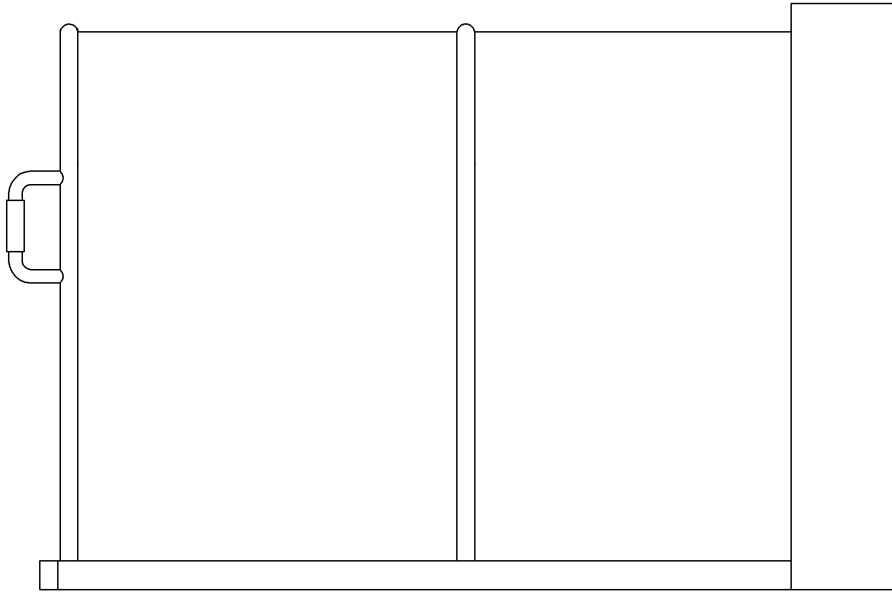

평면도

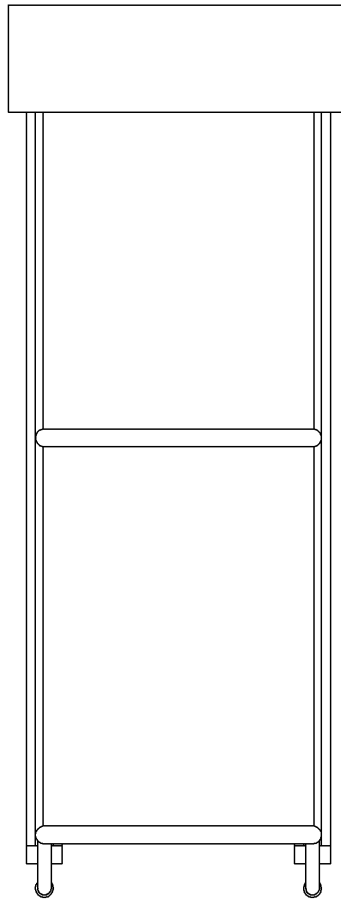

저면도

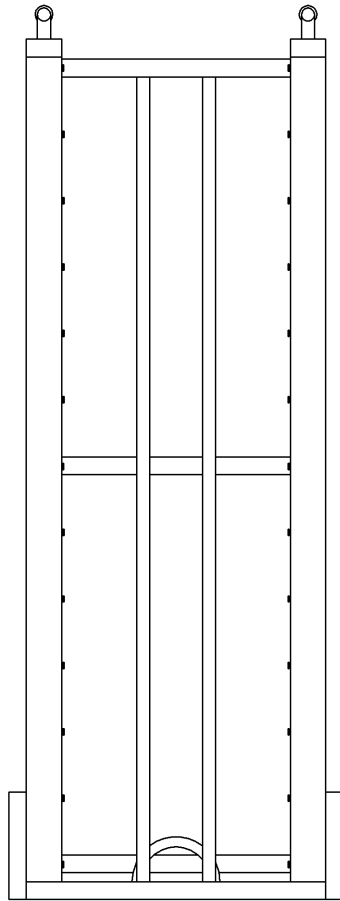

참고도1

